

## TILBEHØR

Under tilbehør finder du vores mest gængse varenumre som vægbæring, fodkonsoller og diverse tilslutningstilbehør.

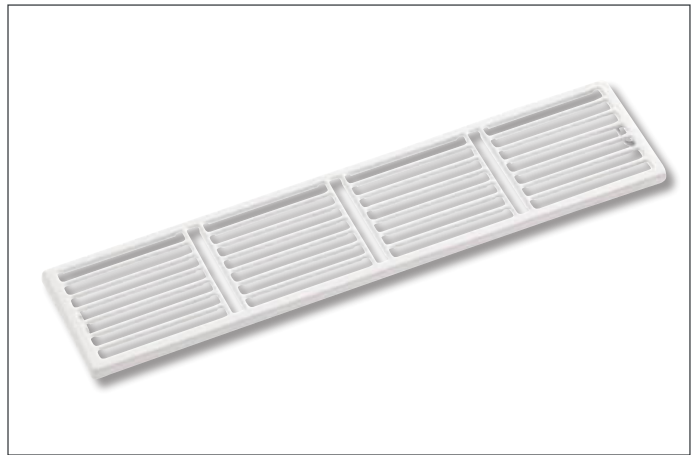

## J VÆGBÆRINGER TIL HORIZONTAL RADIATORER MED BÆREBØJLE



Varenr.	VVS Nr.	Beskrivelse	Sæt	Type
R509203	323491030	VDI 6036 Vægbering, bærebøjle til bærebøjle, 2 stk. Højde 300	Sæt	T11-33
R509204	323491040	VDI 6036 Vægbering, bærebøjle til bærebøjle, 2 stk. Højde 400	Sæt	T11-33
R509205	323491050	VDI 6036 Vægbering, bærebøjle til bærebøjle, 2 stk. Højde 500	Sæt	T11-33
R509206	323491060	VDI 6036 Vægbering, bærebøjle til bærebøjle, 2 stk. Højde 600	Sæt	T11-33
R509207	323491070	VDI 6036 Vægbering, bærebøjle til bærebøjle, 2 stk. Højde 700	Sæt	T11-33
R509209	323491090	VDI 6036 Vægbering, bærebøjle til bærebøjle, 2 stk. Højde 900	Sæt	T11-33
R509303	323491130	VDI 6036 Vægbering, bærebøjle til bærebøjle, 3 stk. Højde 300	Sæt	T11-33
R509304	323491140	VDI 6036 Vægbering, bærebøjle til bærebøjle, 3 stk. Højde 400	Sæt	T11-33
R509305	323491150	VDI 6036 Vægbering, bærebøjle til bærebøjle, 3 stk. Højde 500	Sæt	T11-33
R509306	323491160	VDI 6036 Vægbering, bærebøjle til bærebøjle, 3 stk. Højde 600	Sæt	T11-33
R509307	323491170	VDI 6036 Vægbering, bærebøjle til bærebøjle, 3 stk. Højde 700	Sæt	T11-33
R509309	323491190	VDI 6036 Vægbering, bærebøjle til bærebøjle, 3 stk. Højde 900	Sæt	T11-33

Novello 6 - Type 11  
 Novello 8 - Type 11  
 Planar 8 - Type 11  
 Novello ECO 6  
 Hygiene Planar 4

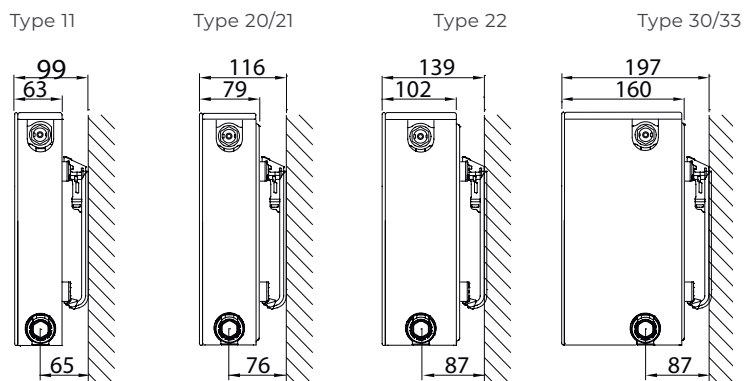

Type 11-33	X	Y	Varenr. 2 stk.	Varenr. 3 stk.	Højde
	/	140	R509203	R509303	300
	103	240	R509204	R509304	400
	103	340	R509205	R509305	500
	103	440	R509206	R509306	600
	103	540	R509207	R509307	700
	103	740	R509209	R509309	900

Til længder over 1800 mm er 3 beslag nødvendige.

# J VÆGBÆRINGER TIL HYGIENE RADIATORER MED OG UDEN BÆREBØJLE



Varenr.	VVS Nr.	Beskrivelse	Type
R51120310	323491230	VDI 6036 vægbæring, bærebøjle til bærebøjle, 2 stk. Højde 300	Sæt T10
R51120410	323491240	VDI 6036 vægbæring, bærebøjle til bærebøjle, 2 stk. Højde 400	Sæt T10
R51120510	323491250	VDI 6036 vægbæring, bærebøjle til bærebøjle, 2 stk. Højde 500	Sæt T10
R51120610	323491260	VDI 6036 vægbæring, bærebøjle til bærebøjle, 2 stk. Højde 600	Sæt T10
R51120710	323491270	VDI 6036 vægbæring, bærebøjle til bærebøjle, 2 stk. Højde 700	Sæt T10
R51120910	323491290	VDI 6036 vægbæring, bærebøjle til bærebøjle, 2 stk. Højde 900	Sæt T10
R510203	323493030	VDI 6036 Vægbæring, griber bund til rist 2 stk. Højde 300	Sæt T20/30
R510204	323493040	VDI 6036 Vægbæring, griber bund til rist, 2 stk. Højde 400	Sæt T20/30
R510205	323493050	VDI 6036 Vægbæring, griber bund til rist, 2 stk. Højde 500	Sæt T20/30
R510206	323493060	VDI 6036 Vægbæring, griber bund til rist, 2 stk. Højde 600	Sæt T20/30
R510207	323493070	VDI 6036 Vægbæring, griber bund til rist, 2 stk. Højde 700	Sæt T20/30
R510209	323493090	VDI 6036 Vægbæring, griber bund til rist, 2 stk. Højde 900	Sæt T20/30

Hygiene Planar 8

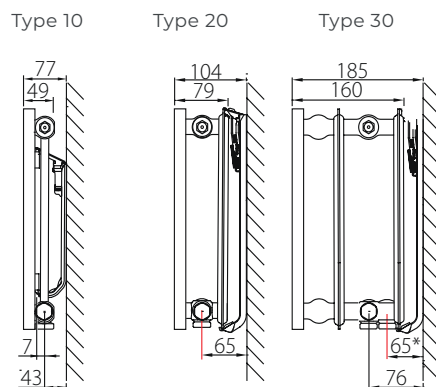

Type 10	X	Y	Varenr. 2 stk.	Højde
	/	140	R51120310	300
	103	240	R51120410	400
	103	340	R51120510	500
	103	440	R51120610	600
	103	540	R51120710	700
	103	740	R51120910	900

Type 20 - 30	X	Y	Varenr. 2 stk.	Højde
	64	190	R510203	300
	64	290	R510204	400
	64	390	R510205	500
	64	490	R510206	600
	64	590	R510207	700
	64	790	R510209	900

Til længder over 1800 mm er 3 beslag nødvendige.

# J VÆGBÆRINGER TIL HORIZONTAL RADIATORER UDEN BÆREBØJLE



Varenr.	VVS Nr.	Beskrivelse	Sæt	Type
R510203	323493030	VDI 6036 Vægbering, griber bund til rist 2 stk. Højde 300	Sæt	T21-33
R510204	323493040	VDI 6036 Vægbering, griber bund til rist, 2 stk. Højde 400	Sæt	T21-33
R510205	323493050	VDI 6036 Vægbering, griber bund til rist, 2 stk. Højde 500	Sæt	T21-33
R510206	323493060	VDI 6036 Vægbering, griber bund til rist, 2 stk. Højde 600	Sæt	T21-33
R510207	323493070	VDI 6036 Vægbering, griber bund til rist, 2 stk. Højde 700	Sæt	T21-33
R510209	323493090	VDI 6036 Vægbering, griber bund til rist, 2 stk. Højde 900	Sæt	T21-33
R510303	323493130	VDI 6036 Vægbering, griber bund til rist, 3 stk. Højde 300	Sæt	T21-33
R510304	323493140	VDI 6036 Vægbering, griber bund til rist, 3 stk. Højde 400	Sæt	T21-33
R510305	323493150	VDI 6036 Vægbering, griber bund til rist, 3 stk. Højde 500	Sæt	T21-33
R510306	323493160	VDI 6036 Vægbering, griber bund til rist, 3 stk. Højde 600	Sæt	T21-33
R510307	323493170	VDI 6036 Vægbering, griber bund til rist, 3 stk. Højde 700	Sæt	T21-33
R510309	323493190	VDI 6036 Vægbering, griber bund til rist, 3 stk. Højde 900	Sæt	T21-33

Novello 6  
Novello 8

Type 21

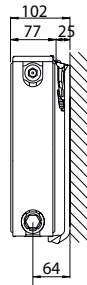

Type 22

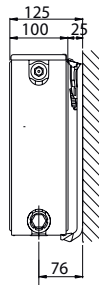

Type 33

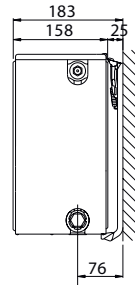

Type 33 Vendbar

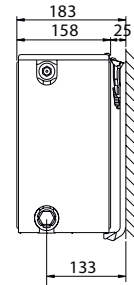

Planar 8

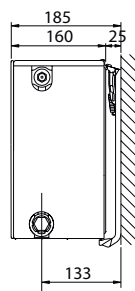
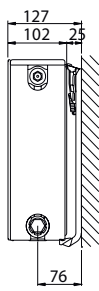
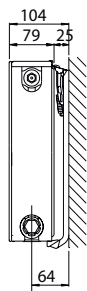

Type 21-33	X	Y	Varenr. 2 stk.	Varenr. 3 stk.	Højde
	/	140	R510203	R510303	300
	103	240	R510204	R510304	400
	103	340	R510205	R510305	500
	103	440	R510206	R510306	600
	103	540	R510207	R510307	700
	103	740	R510209	R510309	900

Til længder over 1800 mm er 3 beslag nødvendige.

## J SIKKERHEDS- OG HYGIENE BÆRING



Varenr.	VVS Nr.	Beskrivelse		Type
H519203		Sikkerheds og hygiene bæring, H300	Stk.	T20 og 30
H519204		Sikkerheds og hygiene bæring, H400	Stk.	T20 og 30
H519205		Sikkerheds og hygiene bæring, H500	Stk.	T20 og 30
H519206		Sikkerheds og hygiene bæring, H600	Stk.	T20 og 30
H519207		Sikkerheds og hygiene bæring, H700	Sæt	T20 og 30
H519209		Sikkerheds og hygiene bæring, H900	Sæt	T20 og 30

Kun til radiator med bærebøjle. For sikkerheds og hygiene bæring til radiator uden bærebøjle. Kontakt Stelrad for mere information.

## J VÆGBÆRINGER - VERTIKAL RADIATOR



Varenr.	VVS Nr.	Beskrivelse		Type
R55091611	323493316	Vertikal bæring T11, H1600	Stk.	T11/ H1600
R55091622	323493318	Vertikal bæring T20-22H1600 /T11 H1800	Stk.	T20-22, H1600 / T11, H1800
R55091822	323493320	Vertikal bæring T20-22 H1800 /T11 H2000	Stk.	T20-22, H1800 / T11, H2000
R55092022	323493322	Vertikal bæring T20-22H2000 /T11 H2200	Stk.	T20-22, H2000 / T11, H2200
R55092222	323493332	Vertikal bæring T20-22 H 2200	Stk.	T20-22, H2200
R563111	323493340	Vertikal bæring, topstykke T11	Sæt	T11
R563122	323493350	Vertikal bæring, topstykke T20-22	Sæt	T20-22

## J VÆGBÆRINGER - TOP DEL



Varenr.	VVS Nr.	Beskrivelse		Type
R51002	323493030	J-bæring, top del, 2 stk.		Bruges til J-bæring
R51003	323493040	J-bæring, top del, 2 stk. KROM		Bruges til J-bæring
R51004	323493050	J-bæring, top del, 3 stk. KROM		Bruges til J-bæring

KROM bruges til farvede radiators

## STANDARD L VÆGBÆRINGER - HORIZONTAL



Compact 4  
Galva 4  
Planar 4  
Planar 6  
Hygiene 4 - Type 20 og 30

Varenr.	VVS Nr.	Beskrivelse	Sæt	Type
40067005304	323494030	Standard L-bæring H300	Sæt	T: 11,21,22,33 (20,30)
40067005404	323494040	Standard L-bæring H400	Sæt	T: 11,21,22,33 (20,30)
40067005504	323494050	Standard L-bæring H500	Sæt	T: 11,21,22,33 (20,30)
40067005604	323494060	Standard L-bæring H600	Sæt	T: 11,21,22,33 (20,30)
40067005704	323494070	Standard L-bæring H700	Sæt	T: 11,21,22,33 (20,30)
40067005904	323494090	Standard L-bæring H900	Sæt	T: 11,21,22,33 (20,30)

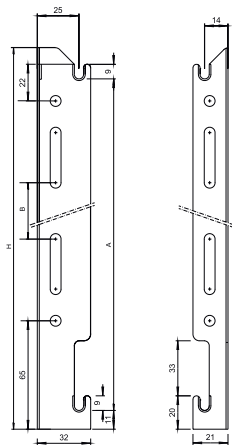

Højde	H	A	B
300	185	155	-
400	285	255	90
500	385	355	190
600	485	455	290
700	585	555	390
900	785	755	590

## HYGIENE L VÆGBÆRINGER - HORIZONTAL



Hygiene 4 - Type 10

Varenr.	VVS Nr.	Beskrivelse	Sæt	Type
40067002302	323494130	Type 10 L-bæring H300, 2 stk.	Sæt	Hygiene, Type 10
40067002402	323494140	Type 10 L-bæring H400, 2 stk.	Sæt	Hygiene, Type 10
40067002502	323494150	Type 10 L-bæring H500, 2 stk.	Sæt	Hygiene, Type 10
40067002602	323494160	Type 10 L-bæring H600, 2 stk.	Sæt	Hygiene, Type 10
40067002702	323494170	Type 10 L-bæring H700, 2 stk.	Sæt	Hygiene, Type 10
40067002902	323494190	Type 10 L-bæring H900, 2 stk.	Sæt	Hygiene, Type 10

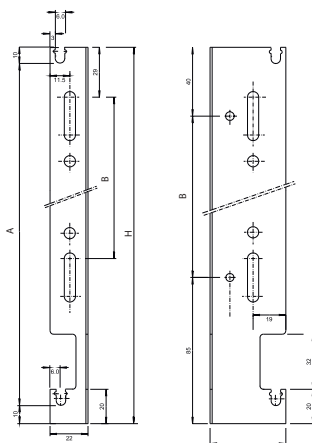

Højde	H	A	B
300	175	155	50
400	275	255	150
500	375	355	250
600	475	455	350
700	575	555	450
900	775	755	650

## DIVERSE VÆGBÆRINGER TIL RADIATORER MED BÆREBØJLE



Novello **6** - Type 11  
 Novello **8** - Type 11  
 Planar **8**  
 Novello ECO **6**  
 Hygiene Planar **4**  
 Reno Compact **4**

Varenr.	VVS Nr.	Beskrivelse	Sæt	Type
H30204210	324994210	10mm bæring til radiatorer med bærebøjler. Sæt inkluderer 2stk bæring og 2stk afstandsholdere.	Sæt	Kan bruges som alternativ til J-bæring
H30204230	324994230	30mm bæring til radiatorer med bærebøjler. Sæt inkluderer 2stk bæring og 2stk afstandsholdere.	Sæt	Kan bruges som alternativ til J-bæring
H30204240	324994240	40mm bæring til radiatorer med bærebøjler. Sæt inkluderer 2stk bæring og 2stk afstandsholdere.	Sæt	Kan bruges som alternativ til J-bæring
H30204250	324994250	50mm bæring til radiatorer med bærebøjler. Sæt inkluderer 2stk bæring og 2stk afstandsholdere.	Sæt	Kan bruges som alternativ til J-bæring

## SIKKERHEDSBESLAG/SIKKERHEDSHJØRNE



Varenr.	VVS Nr.	Beskrivelse	Sæt af	Type
Safety corner		Sikkerhedshjørnet forhindrer radiatoren i at falde ned fra væggen og holder den på plads, selv hvis den udsættes for både udadgående og indadgående tryk og kraft. Da radiatorens størrelse skal tages i betragtning ved hver montage, skal der laves og godkendes tegninger til hver installation for at kunne imødegå den højeste sikkerhedsvurdering i henhold til sikkerhedsklasse 4 i VDI 6036-standarden.	Sæt af 2	Type 11-33

# DIVERSE VÆGBÆRINGER

Varenr.	VVS Nr.	Beskrivelse	Sæt	Type
T1643	323492301	Væg-bæring (inklusive afstandsholdere og skruer) T11-33	Sæt	T: 11-33
T1507	323492302	Væg-bæring (inklusive afstandsholdere og skruer) T10	Sæt	T: 10



**Type 11 - 33 - hvid**

**T1643**

2x

2x

2x

2x

2x

2x

2x

indeholder 2 vægbeslag med anti-lift, anti-slide og afstandsstykke, 2 stk. ETA-certificerede skruer og plugs (ETA 07/0121).

Farve: Malet hvid.

**Type 10 - galvaniseret**

**T1507**

2x

2x

2x

2x

2x

2x

2x

- Compact 4\*
- Galva 4\*
- Novello 6 - Type 11
- Novello 8 - Type 11
- Planar 4
- Planar 6
- Planar 8 - Type 11
- Hygiene 4\* - Type 20 og 30
- Hygiene Planar 4 - Type 10
- Reno Compact 4\*

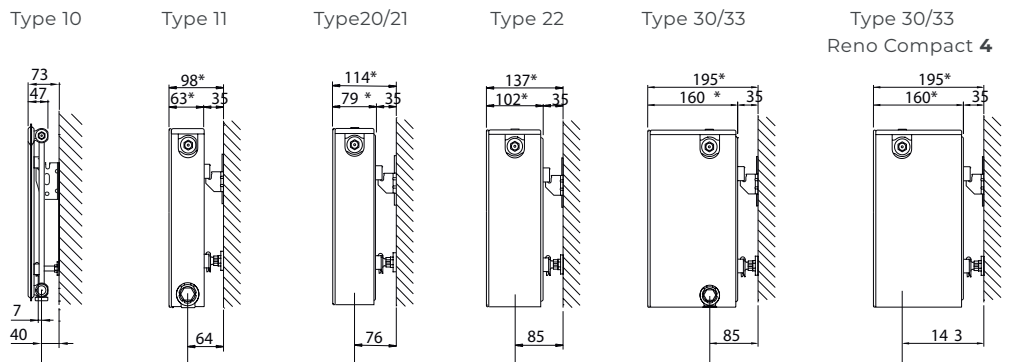

\* - 2 mm uden frontplade

Bemærk: Til længder over 1800 mm skal 3 bæringer benyttes.



# PLINTH CLICK VÆGBÆRINGER

Varenr.	VVS Nr.	Beskrivelse	Sæt	Type
T1640	323491320	Vægbering, 2 stk. T22, H200 mm	Sæt	T22



Novello 6 Plinth  
Planar 6 Plinth

Varenr. T1640

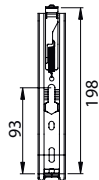

Type 22

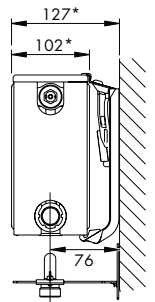

\* - 2 mm uden frontplade

Bemærk: Til længder over 1800 mm skal 3 bæringer benyttes.

Varenr.	VVS Nr.	Beskrivelse	Sæt	Type
T1644	323491520	Vægbering, 2 stk. T33, H200 mm	Sæt	H:200 T33
T1645	323491620	Vægbering, 2 stk. T44, H200 mm	Sæt	H:200 T44



Novello 6 Plinth  
Planar 6 Plinth

Varenr. T1644 /T1645

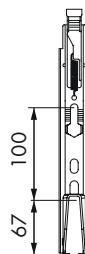

\* - 2 mm uden frontplade

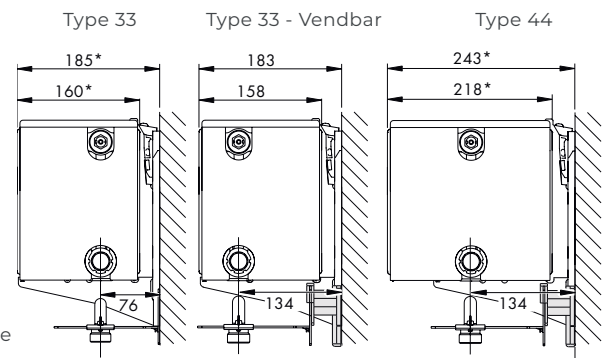

Bemærk: Til længder over 1800 mm skal 3 bæringer benyttes.

Varenr.	VVS Nr.	Beskrivelse	Stk.	Type
702022	323491633	Vægbering, Planar Plinth D, stk. T22 og T33	Stk.	H:200 T:22-T33
702044	323491644	Vægbering, Planar Plinth D, stk. T44	Stk.	H:200 T:44

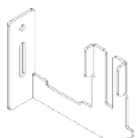
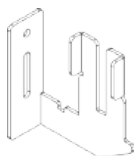

Planar 6D Plinth

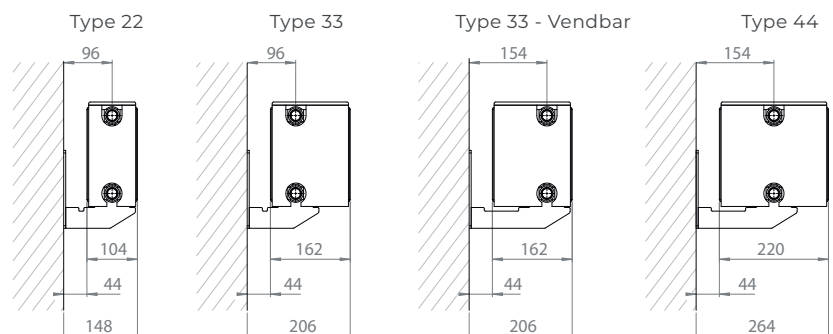

Bemærk: Til længder over 1800 mm skal 3 bæringer benyttes.

## FODKONSOL



Varenr.	VVS Nr.	Beskrivelse	Type	Farve
T1650	323492513	Fod til færdig gulv	Sæt	T: 20-21 Hvid, RAL 9016
T1651	323492613	Fod til færdig gulv	Sæt	T: 22-44 Hvid, RAL 9016
T1652	323492509	Fod til nedstøbning 95-165 mm	Sæt	T: 20-21 Hvid, RAL 9016
T1653	323492609	Fod til nedstøbning 95-165 mm	Sæt	T: 22-44 Hvid, RAL 9016
T1654	323492517	Fod til nedstøbning 170-240 mm	Sæt	T: 20-21 Hvid, RAL 9016
T1655	323492617	Fod til nedstøbning 170-240 mm	Sæt	T: 22-44 Hvid, RAL 9016
T1660		Fod til færdig gulv	Sæt	T: 20-21 Sort, Ral 9005
T1661		Fod til færdig gulv	Sæt	T: 22-44 Sort, Ral 9005
T1662		Fod til nedstøbning 95-165 mm	Sæt	T: 20-21 Sort, Ral 9005
T1663		Fod til nedstøbning 95-165 mm	Sæt	T: 22-44 Sort, Ral 9005
T1664		Fod til nedstøbning 170-240 mm	Sæt	T: 20-21 Sort, Ral 9005
T1665		Fod til nedstøbning 170-240 mm	Sæt	T: 22-44 Sort, Ral 9005
T1657	323492690	Løst cover t. T1650 og T1651	Stk.	Hvid, RAL 9016

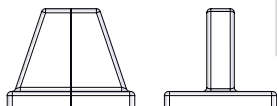

# FODKONSOL

Kan bruges på  
alle Stelrad radiatorer

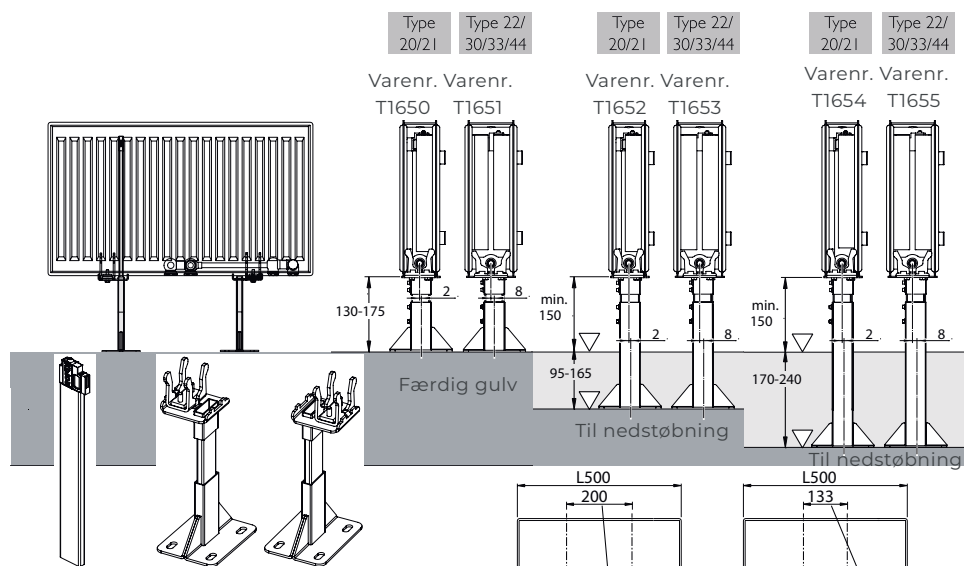

Hvid: varenr. T1656  
Sort: varenr. T1666  
Stabilisator,  
der anvendes til  
H > 500 mm, der  
skal skæres  
i længden ifølge  
radiator højde

Hvid: varenr. T1650-T1655  
Sort: varenr. 1660-T1665  
(pr. sæt)  
Et sæt består af 2 konsoller,  
8 skruer og plugs, samt 2  
rosetter

Frem og tilbage  
bevægelser forbliv-  
er muligt for høje  
radiatorer.

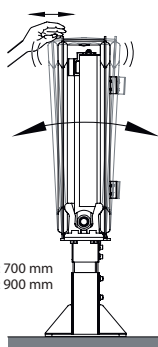

H	H200-H700			H900		
L	A	B		A	B	
L700	267	-	2x	267	-	2x
L800	367	-		367	-	
L900	400	-		400	-	
L1000	433	-		433	-	
L1100	533	-		533	-	
L1200	567	-	567	-		
L1400	900	-	900	300		
L1600	1100	-	2x	1100	300	4x
L1800	1100	-		1100	300	
L2000	1300	-	1300	433		
L2200	1700	567	4x	1700	567	4x
L2400	1900	633		1900	633	
L2600	2100	700		2100	700	
L2800	2300	767		2300	767	
L3000	2500	1033		2500	1033	

### BEMÆRK:

Længde 400 mm: Brug Fodkonsoller, varenr. T1537 & T1538 (se næste side)  
Længde 500 og 600 mm position og retning afhænger af de valgte anbringere (se billeder)  
Ved tilslutning med rør, der kommer fra gulvet, kan nye fodkonsol indstillinger være nødvendige.

Varenr.	VVS Nr.	Beskrivelse	Type
T1656	323492905	Stabilitetsstang til høje radiatorer, HVID	Stk. > = H: 500 mm, 1. stk. per ben
T1666		Stabilitetsstang til høje radiatorer, SORT	Stk. > = H: 500 mm, 1. stk. per ben

# FODKONSOL - HVID



Varenr.	VVS Nr.	Beskrivelse	Type
T1537	323492703	Fodkonsol t.færdig gulv samt til nedstøbning	Stk. 10-11 - H:300 - 600 mm
T1538	323492707	Fodkonsol t.færdig gulv samt til nedstøbning	Stk. 10-11 - H:700 - 900 mm
T1633	323492801	Stor roset til Fodkonsoller (T1537 og T1538) Indeholder 1 stk. T1633	Stk.
T1658	323492680	Lille roset til fodkonsol (T1537 og T1538) Indeholder 1 stl. T1658	Stk.

Kan bruges til horisontale radiatorer

Type 10

Type 11

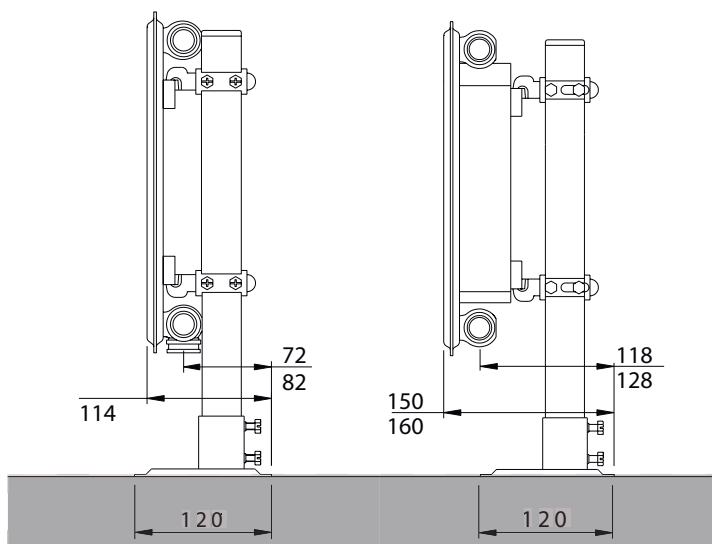

Fodkonol til radiatorhøjder:  
H: 300 til 600 mm: Varenr. T1537  
H: 700 og 900 mm: Varenr. T1538

Placering: Se bæringspositioner under de enkelte produkter  
Indhold: 2 rør, 2 gulvplader med rosetter.  
4 klemmer med clips  
Farve: Stelrad hvid 9016

Radiatorer med længde over 1800 mm: 3 ben benyttes

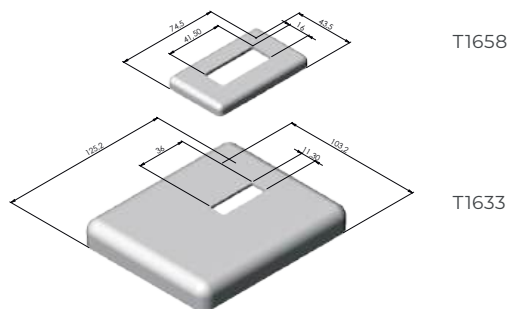

## FODKONSOL - HVID

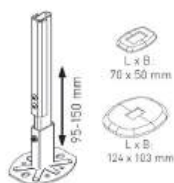

Varenr.	VVS Nr.	Beskrivelse	Type
30204330	323492809	Panelradiatorben lavt (95 - 150mm) til Stelrad radiator, 1stk. Inclusive rosetter, Hvid, RAL 9016 Hulmål: 20,5 x 35,4 mm	Stk. Radiator med konvektor Dog ikke Novello 8 H: 200-600 mm

For antal ben se skema på forrige sider



42069098	323492828	Lille panelradiator roset, 70 x 50 mm, 1 stk. Hvid, RAL 9016, Hulmål: 20,5 x 35,4 mm	Stk. Panelradiatorben
----------	-----------	---	-----------------------



42069096	323492829	Stor panelradiator roset, 124 x 103 mm, 1 stk. Hvid, RAL 9016, Hulmål: 20,5 x 35,4 mm	Stk. Panelradiatorben
----------	-----------	--	-----------------------

## GAFFEL PANELRADIATORBEN



H30204350	325094350	Gaffel panelradiatorben, (H: 122-180 mm) Hvid, RAL 9016, inkl. roset, Hulmål: 20,5 x 35,4 mm	Stk. Til højde 200 og 300 mm panel- radiator med konvektorer
-----------	-----------	--	---

For antal ben se skema på forrige sider

## HYLDEKNÆGT TIL PANELRADIATOR

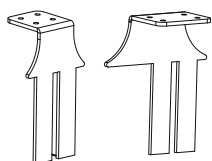

H30204080	325098022	Hyldeknægt t/panelradiator T22/44	Stk. T22/44
H30204082	325098033	Hyldeknægt t/panelradiator T33	Stk. T33

## LOFTSBESLAG TIL PLINTH RADIATOR

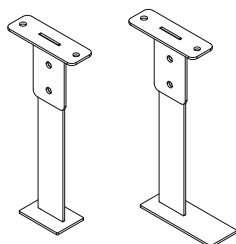

T22/44

T33

H30204114		Loftbeslag til Plinth radiator t. T22/44, Hvid RAL 9016	Stk. T22/44
H30204115		Loftbeslag til Plinth radiator t. T33, Hvid RAL 9016	Stk. T33

# TERMOSTATER

Vore termostathoveder kan monteres på alle termostatventiler og radiatorer med integreret ventil, som har en M30 x 1,5 mm tilslutning.

	Varenr.	VVS Nr.	Beskrivelse	Type
	R4231	323492202	Honeywell termostat	Stk. Termostat
	T1233	323492201	Stelrad termostat	Stk. Termostat
	40136080	323492930	Danfoss RAX-K 013G6080	Stk. Termostat
	H40137500		IMI Heimeier - Halo med indbygget sensor, hvid	Stk. Termostat
	H40132500		IMI Heimeier - Halo B, Vandalsikret	Stk. Termostat
	H40135028		IMI Heimeier - TRV Nordic Hvid (RAL 9016)	Stk. Termostat
	H40135128		IMI Heimeier TRV Nordic Grafitgrå (RAL 7024)	Stk. Termostat



Varenr.	VVS Nr.	Beskrivelse	Type
H40130028		IMI Heimeier - TRV 300	Stk. Termostat



H40132810		IMI Heimeier - Termostat med fjernbetjening og integreret fjernføler	Stk. Termostat Kapillarrørs længde 10 meter
H40132805		IMI Heimeier - Termostat med fjernbetjening og integreret fjernføler	Stk. Termostat Kapillarrørs længde 5 meter
H40132802		IMI Heimeier - Termostat med fjernbetjening og integreret fjernføler	Stk. Termostat Kapillarrørs længde 2 meter

## VENTILER



T1622		Heimeier indreguleringsnøgle TRV-3	Stk. Ventilindsats
-------	--	------------------------------------	--------------------



H40203930		Heimeier forindstillingsnøgle Eclipse	Stk. Ventilindsats
-----------	--	---------------------------------------	--------------------



H40203940		Heimeier universalnøgle	Stk. Ventilindsats
-----------	--	-------------------------	--------------------



R4216	323492001	Heimeier ventilindsats, gul, 4369 fin pos. 5.5	Stk. Ventilindsats
R4218	323492002	Heimeier ventilindsats, hvid 4368 pos. 2.5	Stk. Ventilindsats
R4219	323492003	Heimeier ventilindsats, rød, 4368 pos. 4.5	Stk. Ventilindsats
R4220	323492004	Heimeier ventilindsats, sort, 4368 pos. 6	Stk. Ventilindsats
R4221	323492005	Heimeier ventilindsats, blå, 4368 pos. 8	Stk. Ventilindsats

Se desuden side 182 for uddybende information om ventiler egnet til Stelrad radiatorer

## VENTILER



Varenr.	VVS-Nr.	Beskrivelse	Stk.	Type
R4250	-	Stelrad Eclips dynamisk ventil, M30x1,5	Stk.	Ventilindsats

Se desuden side 191 for uddybende information om Stelrad dynamisk ventil



40131382	323492013	Ventilindsats 1/2" RA-N indiv. m. hvid kantring	Stk.	Ventilindsats
----------	-----------	---	------	---------------

Se desuden side 182 for uddybende information om ventiler egnet til Stelrad radiatorer



40131383	323492014	Ventilindsats 1/2 " RA-U indiv. m. hvid kantring	Stk.	Ventilindsats
----------	-----------	--	------	---------------

Se desuden side 182 for uddybende information om ventiler egnet til Stelrad radiatorer



H345102000	-	Calypso exact termostatventil, vinkel, M30x1,5	Stk.	Ventilindsats
------------	---	--	------	---------------



H345202000	-	Calypso exact termostatventil, lige, M30x1,5	Stk.	Ventilindsats
------------	---	--	------	---------------

## VINKELADAPTER



Varenr.	VVS-Nr.	Beskrivelse	Stk.	Type
41016452	323492080	Vinkeladapter til Danfoss ventil	Stk.	Ventiltilbehør



41011450	323492090	Vinkeladapter til Heimeier ventilindsats	Stk.	Ventiltilbehør
----------	-----------	--	------	----------------



## LUTFSKRUER OG PROPPER



Varenr.	VVS-Nr.	Beskrivelse	Type
R4102		Luftskrue	Stk. Ventiltilbehør



R4101		Blindprop	Stk. Ventiltilbehør
-------	--	-----------	---------------------



41002520		1/2" Hummel automatisk udluftningsventil	Stk. Ventiltilbehør
----------	--	--	---------------------



41002304		1/2" dræningsventil med O-ring	Stk. Ventiltilbehør
----------	--	--------------------------------	---------------------

## SPINDELFORLÆNGER



Varenr.	VVS-Nr.	Beskrivelse	Type
H104015		Spindelforlænger, sort plast L: 15 mm	Stk. Ventiltilbehør
H104030		Spindelforlænger, sort plast L: 30 mm	Stk. Ventiltilbehør

## VINKELFORSKRUNING









Varenr.	VVS-Nr.	Beskrivelse	Type
41189361	323487306	Vinkelforskruning 3/4" x 3/4"	Stk. Ventiltilbehør



41016567	323487304	Vinkelforskruning og afspærring 3/4" omløber x 1/2" mufte	Stk. Ventiltilbehør
41016569	323487305	Vinkelforskruning og afspærring 3/4" omløber x 3/4" nippel	Stk. Ventiltilbehør

## H-BLOKKE

Varenr.	VVS-Nr.	Beskrivelse	Stk.	Type
	H41016310	323487406	Ét-strengs CE-forskrning for ETS	Ventiltilbehør
	H41015813	323487456	H blok 50 mm, lige, afspærring, 3/4"	Ventiltilbehør
	H41015814		H blok 50 mm, vinkel, afspærring, 3/4"	Ventiltilbehør
	H41028852		H Blok, 50 mm, lige, 3/4" omløber x 3/4" nippel (firedobbelt tilslutning)	Ventiltilbehør
	H41016362	323487806	Omvendt fordelerstykke, lige - 3/4" omløber x 3/4" nippel	Ventiltilbehør
	H41016462		Omvendt fordelerstykke, vinkel - 3/4" omløber x 3/4" nippel	Ventiltilbehør

## OMLØBERE

	41016841	323487012	12 mm omløbersæt t/kobber og stål	Sæt	Ventiltilbehør
	41016866	323487015	15 mm omløbersæt t/kobber og stål	Sæt	Ventiltilbehør
	41016870	323487112	12 x 2 mm omløbersæt t/peX	Sæt	Ventiltilbehør
	41016885	323487115	15 x 2,5 mm omløbersæt t/peX	Sæt	Ventiltilbehør

## OMLØBERE



Varenr.	VVS-Nr.	Beskrivelse	Type
41017954	323487214	14 x 2 mm omløber alu/peX	Stk. Ventiltilbehør
41017955	323487216	16 x 2 mm omløber alu/peX	Stk. Ventiltilbehør
41017958	323487218	18 x 2 mm omløber alu/peX	Sæt Ventiltilbehør
41017956	323487220	20 x 2 mm omløber alu/peX	Stk. Ventiltilbehør
H41016304	323487904	3/4" omløber x 1/2" muffe, krom	Stk. Ventiltilbehør



## ANDET TILSLUTNINGSTILBEHØR



H41016106	323487506	Afspærring - 3/4" omløber x 3/4" nippel	Stk. Ventiltilbehør
-----------	-----------	---	---------------------



H41020050	323487612	Koblingsbro, 2 x 3/4" nippel, 50 mm	Stk. Ventiltilbehør
-----------	-----------	-------------------------------------	---------------------



H41016306	323487724	Overgangs-nippel 1/2" x 3/4", krom	Stk. Ventiltilbehør
-----------	-----------	------------------------------------	---------------------



H41016308	323487704	Overgangs-nippel 1/2" x 3/4", messing	Stk. Ventiltilbehør
-----------	-----------	---------------------------------------	---------------------



H41028850	331909004	H-stykke 1/2" nippel x 2 stk. 3/4" nippel	Stk. Ventiltilbehør
-----------	-----------	---	---------------------



H41016305		Reduktionsnippel 1/2" indv. x 3/4" udv., krom	Stk. Ventiltilbehør
-----------	--	---	---------------------



H30204477		3/4" adapter, Forniklet messing	Stk. Ventiltilbehør
-----------	--	---------------------------------	---------------------



H30204476		Fleksibel tilslutning 3/4" x 3/4" indvendigt gevind	Stk. Ventiltilbehør
-----------	--	---	---------------------



H30204475		Teleskopforbindelse 1/2" x 3/4"	Stk. Ventiltilbehør
-----------	--	---------------------------------	---------------------

## EXCENTRISK TILSLUTNING



Varenr.	VVS-Nr.	Beskrivelse	Stk.	Type
H402180010		Excentrisk tilslutning 1/2" x 10 mm (10 mm = cc mellem nippel og muffe) Længde 45 mm, forskydning 25 mm	Stk.	Ventiltilbehør
H402180020		Excentrisk tilslutning 1/2" x 20 mm (20 mm = cc mellem nippel og muffe) Længde 45 mm, forskydning 25 mm	Stk.	Ventiltilbehør
H402180030		Excentrisk tilslutning 1/2" x 30 mm (30 mm = cc mellem nippel og muffe) Længde 45 mm, forskydning 25 mm	Stk.	Ventiltilbehør
H402180040		Excentrisk tilslutning 1/2" x 40 mm (40 mm = cc mellem nippel og muffe) Længde 45 mm, forskydning 25 mm	Stk.	Ventiltilbehør
H402180050		Excentrisk tilslutning 1/2" x 50 mm (50 mm = cc mellem nippel og muffe) Længde 45 mm, forskydning 25 mm	Stk.	Ventiltilbehør
H402180060		Excentrisk tilslutning 1/2" x 60 mm (60 mm = cc mellem nippel og muffe) Længde 45 mm, forskydning 25 mm	Stk.	Ventiltilbehør

## ROSETTER



H42050015	323489215	Dobbelt gulvroset 13/15mm hvid, cc 50 mm	Stk.	Rosetter
H42050018	323489218	Dobbelt gulvroset 16/18mm hvid, cc 50 mm	Stk.	Rosetter
H42050020	323489220	Dobbelt gulvroset 18/20mm hvid, cc 50 mm	Stk.	Rosetter



H41010016	323489216	Dobbelt gulvroset t. alu-pex 16mm, cc 50 mm	Stk.	Rosetter
-----------	-----------	---	------	----------

## ROSETTER



Varenr.	VVS-Nr.	Beskrivelse	Stk.	Type
H42040024		Dobbelt rørroset til RA-K og VHS, 40 mm, til rørdiameter på 12-24 mm	Stk.	Rosetter
H42050024		Dobbelt rørroset til RA-K og VHS, 50 mm, til rørdiameter på 12-24 mm	Stk.	Rosetter
H41015896		Design cover til MultiflexH-blok H41015813 og H41015814, hvid. H: 41 mm B: 95 mm D: 58 mm	Stk.	Rosetter

## HÅNDKLÆDESTANG - VERTEX PLAN



T116403		Håndklædestang, chrom 380 mm	Stk.	Vertex Plan
T116404		Håndklædestang, chrom 480 mm	Stk.	Vertex Plan
T116405		Håndklædestang, chrom 580 mm	Stk.	Vertex Plan
T116406		Håndklædestang, chrom 680 mm	Stk.	Vertex Plan
T116407		Håndklædestang, chrom 780 mm	Stk.	Vertex Plan

## TILBEHØR - DIVERSE



T1114	323492920	Stelrad lakstift 12ml farve Hvid 9016	Stk.	Maling
T1110	323492910	Stelrad spraydåse 0.15l farve Hvid 9016	Stk.	Maling



T1642	323487996	Montageskabelon til ventilradiatorer	Stk.	Montage
T1587	323487986	Løst brostykke til montageskabelon	Stk.	Montage





Se desuden side 176 for uddybende information om brugen af montageskabelon.







T1131		Radiator børste	Stk.	Tilbehør
-------	--	-----------------	------	----------

Se desuden side 222 for uddybende information om rengøring og vedligeholdelse af radiatoren.

## TOPRIST ACCORD - PASSER TIL COMPACT **4**, NOVELLO **6**, RENO COMPACT **4**

			Længde mm																											
			400	500	600	700	800	900	1000	1100	1200	1300	1400	1500	1600	1700	1800	1900	2000	2100	2200	2300	2400	2500	2600	2700	2800	2900	3000	
Varenr. / VVS nr.			.04	.05	.06	.07	.08	.09	.10	.11	.12	.13	.14	.15	.16	.17	.18	.19	.20	.21	.22	.23	.24	.25	.26	.27	.28	.29	.30	
T11		R300211/ 3234830	■	■	■	■	■	■	■	■	■	■	■	■	■	■	■	■	■	■	■	■	■	■	■	■	■	■	■	
T21		R300221/ 3234831	■	■	■	■	■	■	■	■	■	■	■	■	■	■	■	■	■	■	■	■	■	■	■	■	■	■	■	
T22		R300222/ 3234832	■	■	■	■	■	■	■	■	■	■	■	■	■	■	■	■	■	■	■	■	■	■	■	■	■	■	■	
T33		R300233/ 3234833	■	■	■	■	■	■	■	■	■	■	■	■	■	■	■	■	■	■	■	■	■	■	■	■	■	■	■	



## TOPRIST ELITE - PASSER TIL NOVELLO **8**, ALLE PLANAR RADIATORER SAMT ALLE PLINTH MODELLER

			Længde mm																											
			400	500	600	700	800	900	1000	1100	1200	1300	1400	1500	1600	1700	1800	1900	2000	2100	2200	2300	2400	2500	2600	2700	2800	2900	3000	
Varenr. / VVS nr.			.04	.05	.06	.07	.08	.09	.10	.11	.12	.13	.14	.15	.16	.17	.18	.19	.20	.21	.22	.23	.24	.25	.26	.27	.28	.29	.30	
T11		R300111/ 3234800	■	■	■	■	■	■	■	■	■	■	■	■	■	■	■	■	■	■	■	■	■	■	■	■	■	■	■	
T21		R300121/ 3234801	■	■	■	■	■	■	■	■	■	■	■	■	■	■	■	■	■	■	■	■	■	■	■	■	■	■	■	
T22		R300122/ 3234802	■	■	■	■	■	■	■	■	■	■	■	■	■	■	■	■	■	■	■	■	■	■	■	■	■	■	■	
T33		R300133/ 3234803	■	■	■	■	■	■	■	■	■	■	■	■	■	■	■	■	■	■	■	■	■	■	■	■	■	■	■	
T44		R300144/	-	-	-	-	-	-	■	■	■	■	■	■	■	■	■	■	■	■	■	■	■	■	■	■	■	■		





Stelrad reservedele ligger på lager på forskellige Stelrad distributionscentre. Nogle riste kan derfor leveres meget hurtigt, mens man på andre må forvente en lidt længere leveringstid. Derfor er varerne markeret med **rod**.

Bemærk at montering af toprieste og endegavle kræver læse monteringsdele der skal bestilles separat.  
Antal monteringsdele ses i skema på modsatte side.

# TOPRIST MONTERINGSDELE (SKAL BESTILLES SEPERAT)





Antal stk der behøves til de forskellige længder		Varenr. / VVS nr.	Længde mm																											
			400	500	600	700	800	900	1000	1100	1200	1300	1400	1500	1600	1700	1800	1900	2000	2100	2200	2300	2400	2500	2600	2700	2800	2900	3000	
T11		Sikkerhedsclips R3208 / 323484008 Hvid - RAL 9016 R3308/- Krom - til farvet radiator	■	0	0	0	0	0	0	0	0	0	0	0	1	1	2	2	2	2	2	2	3	3	3	3	3	3	3	
T21		Sikkerhedsclips R3206 / 323484006 Hvid - RAL 9016 R3306/- Krom - til farvet radiator	■	0	0	0	0	0	0	1	1	1	1	1	1	2	2	2	2	2	2	3	3	3	3	3	3	4	4	5
T22			■	0	0	0	0	0	0	1	1	1	1	1	1	2	2	2	2	2	2	3	3	3	3	3	3	4	4	5
T33			■	0	0	0	0	0	0	2	2	2	2	2	2	4	4	4	4	4	4	6	6	6	6	6	6	8	8	10
T44			■	0	0	0	0	0	0	3	3	3	3	3	3	6	6	6	6	6	6	9	9	9	9	9	9	12	12	12
T11-44		Klemme 3207 / 323484007 Hvid RAL 9016 R3307/- Krom - farvet radiator	■	2	2	2	2	2	2	2	2	2	2	2	2	2	2	2	2	2	2	2	2	2	2	2	2	2	2	

## ENDEGAVLE, SÆT, INKL. CLIPS

		Højde (HH) mm							
		200	300	400	500	600	700	900	
Varenr. / VVS nr.		.02	.03	.04	.05	.06	.07	.09	
T11		R3101 HH 11 / 3234850	-	■	■	■	■	■	■
T21		R3101 HH 21 / 3234851	-	■	■	■	■	■	■
T22		R3101 HH 22 / 3234852	■	■	■	■	■	■	■
T33		R3101 HH 33 / 3234853	■	■	■	■	■	■	■
T44		R3101 HH 44 / 323486102	■	-	-	-	-	-	-

Se desuden side 178 for uddybende information om montage og demontage af rist og sider.

## LØSDELE

R3201 / 323486001 - Hvid - RAL 9016 R3301 / - - Krom - Farvet radiator		Endegavl clips, løs	1. stk clips per endegavl
T1100 - Tang til at fjerne endeclips T1105 - Værktøj til at fjene nye endeclips		Endeclips med takker Endeclips med glat kant (nye)	1. stk
H28000000		Plastindlæg til L bæring - Type 10 - 44	6 stk. i pose
H40067160074		Tilbehørspose - til 2 bæringer, Radiatorlængde 400 - 1600 mm	1 pose
H40067160076		Tilbehørspose - til 3 bæringer, Radiatorlængde 1700 - 3000 mm	1 pose